

# MOJE PIERWSZE AUTO WYŚCIGOWE

## METAL RACER



Ref: 1049•1102•1120•1121•1117•1118•50834•50835•50836•50837•1123•1124•1127

### UWAGA: PRZECZYTAĆ I ZACHOWAĆ:

Po otwarciu kartonu sprawdzić jego zawartość. Produkt zgodny z normami bezpieczeństwa. Ze względu na ograniczoną wytrzymałość nie nadaje się dla dzieci powyżej 4 lat. Kolory i wzory mogą się różnić. Zalecany jest nadzór osoby dorosłej. Śrubki, drobne elementy oraz plastikowe torebki przechowywać poza zasięgiem dzieci. Produkt powinien być montowany przez osobę dorosłą. Po zmontowaniu produkt powinien być regularnie sprawdzany. Ruchome elementy powinny się regularnie naoliwiać lub natłuszczać.

### ZASADY BEZPIECZEŃSTWA:

Zabawka ta nie jest przeznaczona do przewożenia kilkorga dzieci. Nie korzystać z zabawki w pobliżu schodów, basenu, jezdni i szos oraz powierzchni spadzistych. Nie używać na drogach publicznych. Zaleca się, by dziecko korzystające z zabawki miało na nogach buty. Nie korzystać z zabawki podczas deszczu. Nie korzystać z zabawki na terenie nierównym. Zabawka nie jest przeznaczona do transportu towarów. Zabawka nie jest prawdziwym pojazdem.

## 1 niezbędne przybory

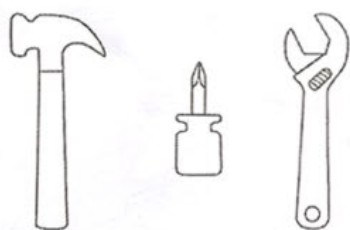

## 2



[897.8001] x1



[897.8002] x6

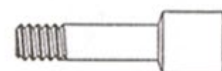

[897.8003] x1

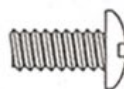

[897.8004] x6



[897.8005] x3

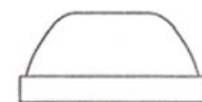

[897.8006] x4

## 3

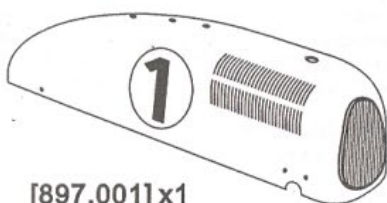

[897.001] x1



[897.002] x1



[897.003] x1



[897.004] x1

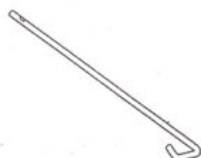

[897.005] x1



[897.006] x1

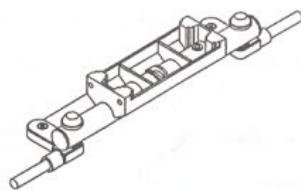

[897.007] x1



[897.008] x4



[897.009] x1

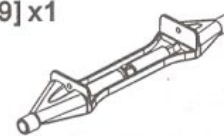

[897.010] x1

4



[897.8005] x3

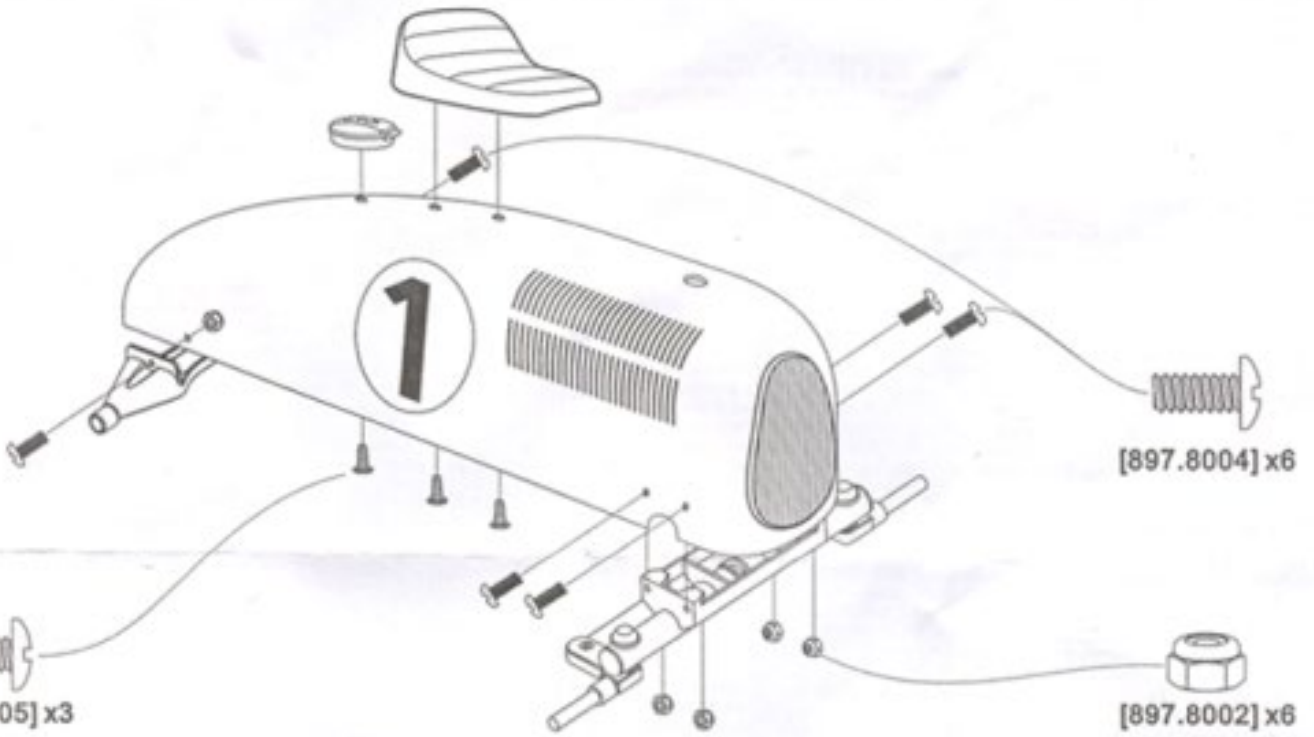

5



[897.8001] x1

[897.8006] x4

[897.8003] x1

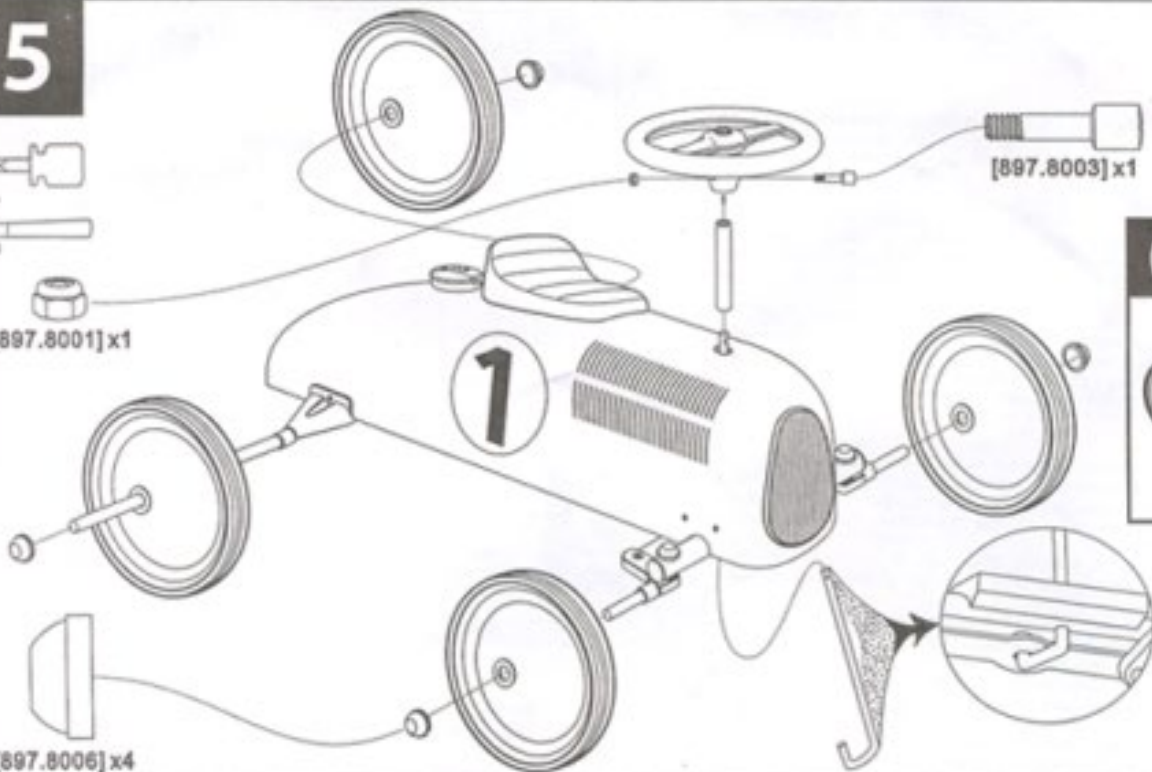

6

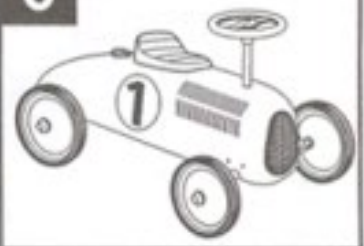

Wszelkie uwagi i zastrzeżenia prosimy kierować do:

I.Dyląg Allegro Sp.j. - [www.ida-kids.pl](http://www.ida-kids.pl) - [hurt@ida-kids.pl](mailto:hurt@ida-kids.pl)

Wyłączny dystrybutor w Polsce firmy:

Vilac – Route de la Grange au Gui – 39260 Moirans en Montagne – Francja